



Meerpuntssluitingen

Over S2

S2 hang- en sluitwerk BV is al jaren een betrouwbare en betrokken partner voor de houtverwerkende timmerindustrie, deurfabrikanten, gevelbouwers en ijzerwarenvakhandels in Nederland en België. Vanuit onze thuisbasis in Deventer werken wij iedere dag met een gedreven team van productspecialisten aan de ontwikkeling van hang- en sluitwerk oplossingen.

Totaalconcept

S2 ontwikkelt kwalitatief hoogwaardige en gecertificeerde hang- en sluitwerk producten vanuit een conceptgedachte. Een compleet en divers assortiment dat geheel op elkaar en het element (kozijn, gevel en deur) is afgestemd. De nadruk ligt op eenvoudig verstelbare producten en universele oplossingen voor extra montagegemak en het reduceren van voorraden.

Sluitende oplossingen

Ontwikkeling, engineering, productie, assemblage en service, alles vindt u bij ons onder een dak en dat biedt voordelen. We luisteren naar de wensen vanuit de markt en stemmen onze producten daarop af. S2 anticipeert op nieuwe ontwikkelingen en technieken, levert snel en biedt zo voor alle betrokken partijen een sluitende oplossing.

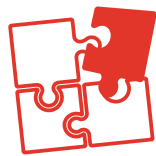

Totaalconcept



Eigen ontwikkelaars



Betrokken partner



◆	Introductie	pag. 2
◆	Classic Line	pag. 4
	- Cilinderbediend C600	pag. 6
	- Krukbediend H650	pag. 8
	- Anti-paniek P600	pag. 10
◆	Easy2Safe	pag. 12
	- Krukbediend H542	pag. 14
◆	Easy2Motion	pag. 16
	- Elektromechanisch bediend E610	pag. 18
	- Accessoires	pag. 19
◆	Accessoires	pag. 20
	Vulstukken meerpuntssluitingen	pag. 20
◆	Sluitmiddelen enkele deur	pag. 22
	- Nastelbare hoofdsluitkom	pag. 23
	- (Flexi) haaksluitkommen	pag. 24
	- Renoset flexikom	pag. 25
◆	Sluitmiddelen dubbele deur	pag. 26
	- Contra-espagnolet CET38	pag. 26
	- Toebehoren CET38	pag. 28
	- Contra-espagnolet CEU29	pag. 30
	- Toebehoren CEU29	pag. 32
◆	Sluitmiddelen onderdorpel	pag. 34
	- Contrakom	pag. 35
	- Boorpotten	pag. 36
◆	Montagevoorschrift	pag. 39

Totaal concept



Kijk voor meer informatie en al onze producten op S2info.nl of neem contact op via uw contactpersoon.

Meerpuntssluiting Classic line

De S2 Classic Line cilinder- en krukbediende meerpuntssluitingen zijn geschikt voor toepassing in voor- en achterdeuren en zijn in combinatie met de S2 contra-espagnolet CEU29 of CET38 tevens toepasbaar in dubbele deuren.



De S2 Classic Line meerpuntssluitingen zijn SKG[®] gecertificeerd en geschikt voor IBW2 toepassingen. De meerpuntssluitingen bieden dankzij de nachtschoot en twee duurzame haakschoten (driepuntsvergrendeling) optimale beveiliging tegen inbraak



Kenmerken:

- ◆ Complete range meerpuntsvergrendelingen; voor alle deurtoeepassingen
- ◆ Uitgevoerd met een fluisterschoot
- ◆ Haakschoten bewegen van onder naar boven; geen functionele problemen bij het uithangen van deuren
- ◆ Optimale haakgeometrie; betrouwbare functionaliteit
- ◆ Omlegbare dagschoot; links én rechts toepasbaar
- ◆ Silverlook of zwarte voorplaat; duurzaam, milieuvriendelijk en esthetisch
- ◆ Toepassingen in renovatie en nieuwbouw
- ◆ Logistieke eenvoud door symmetrische haken, omlegbare dagschoot en sluitplaten
- ◆ Eenvoudige verwerking vanwege gestandaardiseerde infreesrasters; bij alle deurtypen gelijk
- ◆ Geschikt voor opplussen. Eenvoudig aan te passen aan WoonKeur[®]



Meerpuntssluiting combineren met een contra-espagnolet?

Voor IBW2 toepassingen bij dubbele deuren combineert u de S2 contra-espagnoletten CET38 of CEU29 met onze S2 meerpuntssluitingen. Het is daarbij van belang dat u voor zowel het slot alsook de sluitlijst hetzelfde 'raster' kiest. Dan bent u er altijd van verzekerd dat meerpuntssluiting en contra-espagnolet samen toegepast kan worden.

C600

Classic line Cilinderbediend

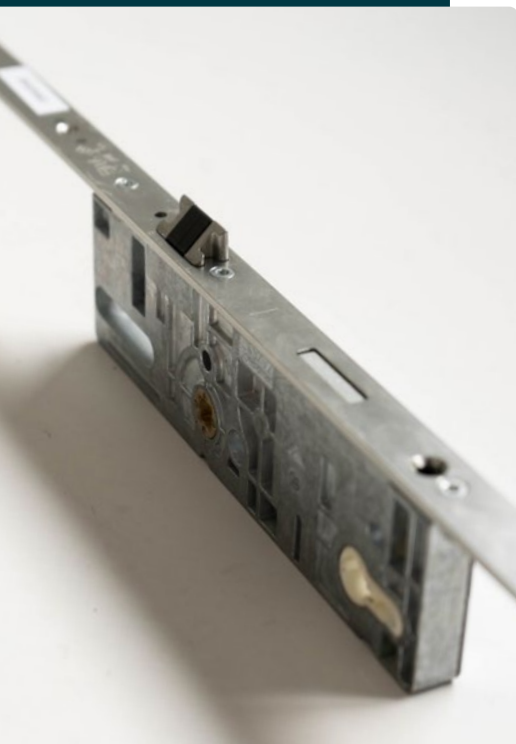

	deur- hoogte	D	PC	draai richting	voorplaat (hxbxd)	artikelnummer F1	artikelnummer zwart
Laag raster V02/05	1650 - 2010	45	92	L/R	1388x20x3	2701373111	
		55	72	L/R	1388x20x3	2701803424*	
		55	92	L/R	1388x20x3	2701373101	2701373301
		65	92	L/R	1388x20x3	2701373271	
Renovatie- raster V02/03	2011 - 2250	45	92	L/R	1758x20x3	2701373107	2701373307
		55	72	L/R	1758x24x3	2701564358*	
		55	92	L/R	1758x20x3	2701373103	2701373303
		55	92	L/R	1758x24x3	2701173607	
		65	92	L/R	1758x20x3	2701373277	
Nieuwbouw- raster V02/07	2251 - 2600	45	92	L/R	1988x20x3	2701373109	2701373309
		55	72	L/R	1988x24x3	2701490572*	
		55	92	L/R	1988x20x3	2701373275	2701373375
		55	92	L/R	1988x24x3	2701173608	
		65	92	L/R	1988x20x3	2701373279	

Geschikt voor rozettoepassing
* Uitvoering PC72: type C500



Accessoires

Type	artikelnummer
Rolschoot 55 mm C600/H650	2710784984
Sluitmiddelen enkele deur	pagina 22
Sluitmiddelen dubbele deur	pagina 26

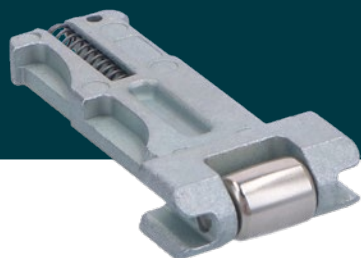

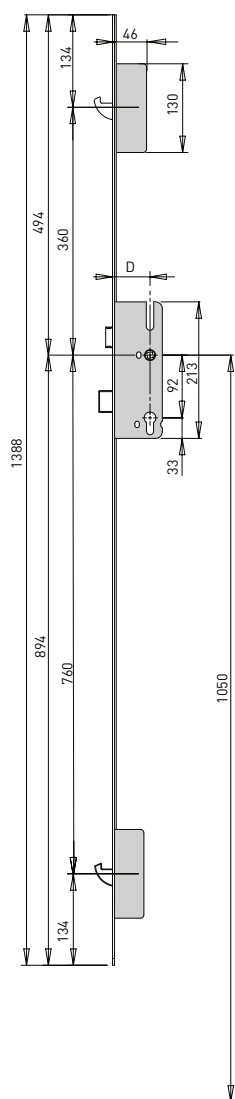

Laag raster
V02/05

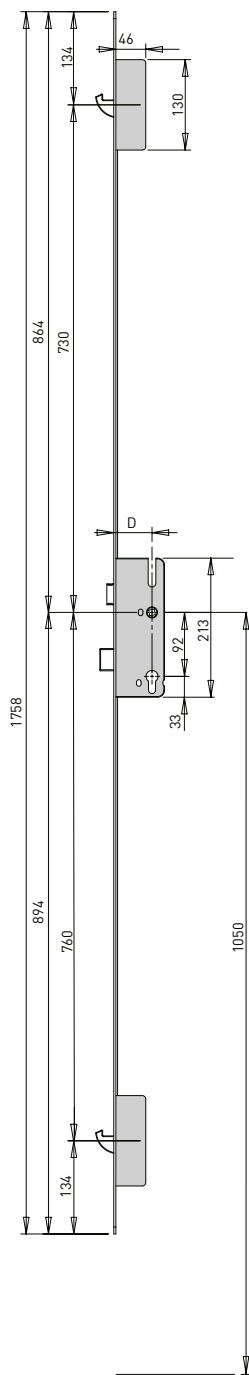

Renovatieraster
V02/03

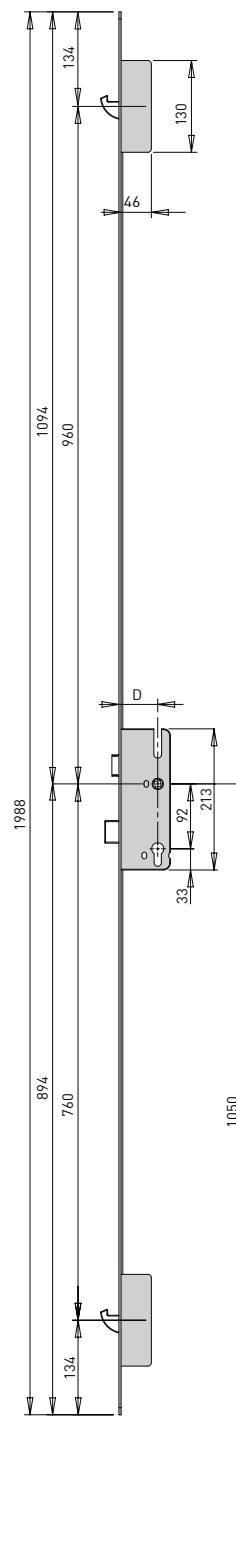

Nieuwbouwraster
V02/07

* Meerpuntssluitingen met PC72 toegepast met contra-espagnelet: krukhoogte = 1030.

H650

Classic line Krukbediend

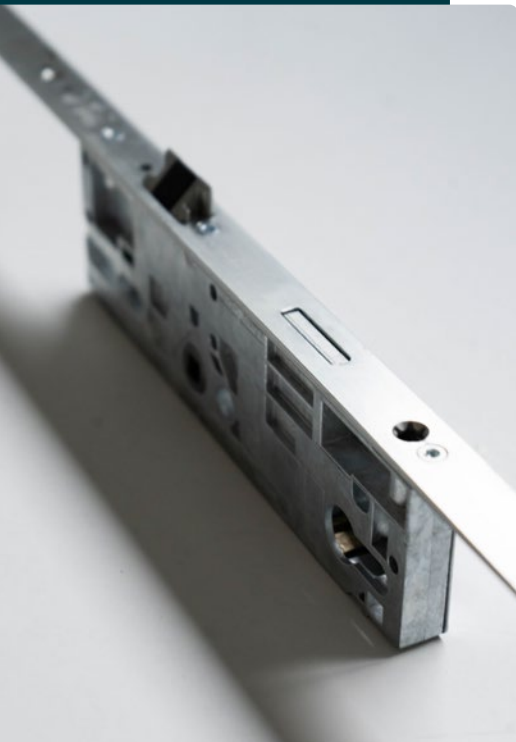

	deur- hoogte	D	PC	draai richting	voorplaat (hxbxd)	artikelnummer F1	artikelnummer zwart
Laag raster V02/05	1650 - 2010	45	92	L/R	1388x20x3	2702273602	
		55	92	L/R	1388x20x3	2702273601	2702273301
Renovatie- raster V02/03	2011 - 2250	45	92	L/R	1758x20x3	2702273603	
		55	92	L/R	1758x20x3	2702273605	2702273305
		55	92	L/R	1758x24x3	2702273607	
Nieuwbouw- raster V02/07	2251 - 2600	45	92	L/R	1988x20x3	2702273609	
		55	92	L/R	1988x20x3	2702273611	2702273311
		55	92	L/R	1988x24x3	2702273608	

Geschikt voor rozettoepassing



Accessoires

Type	artikelnummer
Rolschoot C600 / H650	2710784984
Sluitmiddelen enkele deur	pagina 22
Sluitmiddelen dubbele deur	pagina 26

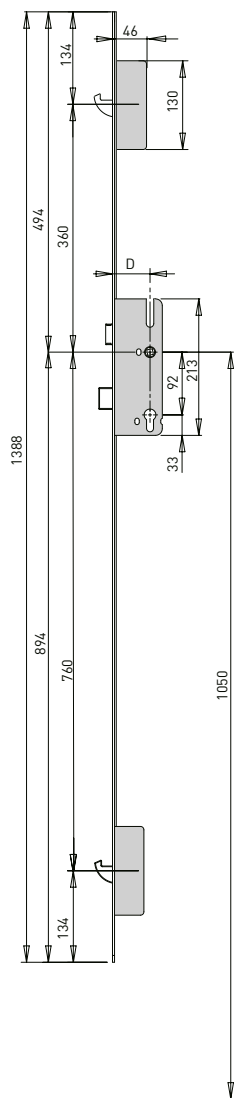

Laag raster
V02/05

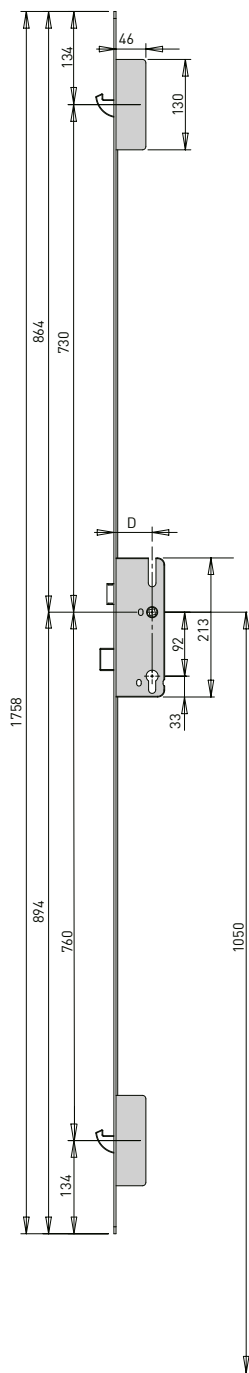

Renovatie raster
V02/03

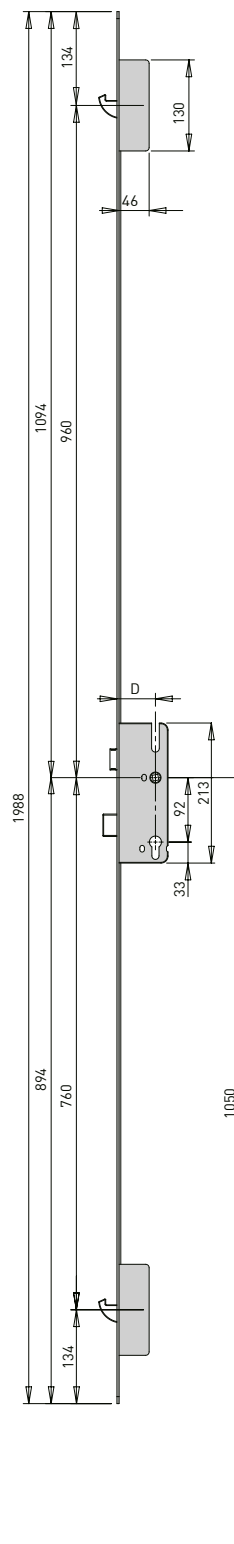

Nieuwbouwraster
V02/07

Classic line

Anti-paniek



	deurhoogte	D	PC	draai richting	voorplaat (hxbxd)	artikelnummer
Laag raster V02/05	1650 - 2010	55	92	L/R	1388x20x3	2701735107
Renovatie raster V02/03	2011 - 2250	55	92	L/R	1758x20x3	2701735108
Nieuwbouwraster V02/07	2251 - 2600	55	92	L/R	1988x20x3	2701735109



- ◆ Paniekfunctie A = E
- ◆ Vrijloopcilinder benodigd
- ◆ Anti-paniekfunctie aan binnenzijde middels krukbediening
- ◆ Mechanische ontgrendeling buitenzijde middels sleutel
- ◆ Mechanische vergrendeling op 3 punten
- ◆ 9 mm tuimelaar

Accessoires

Type	afmeting (in mm)	artikelnummer
Verloopbus	8/9 mm	5612000034
Rolschoot 55 mm P600		2710242663
Sluitkommen		pagina 22
Sluitmiddelen dubbele deur		pagina 26

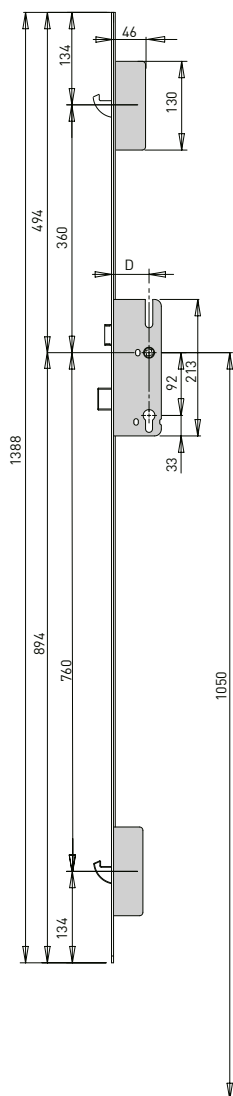

Laag raster
V02/05

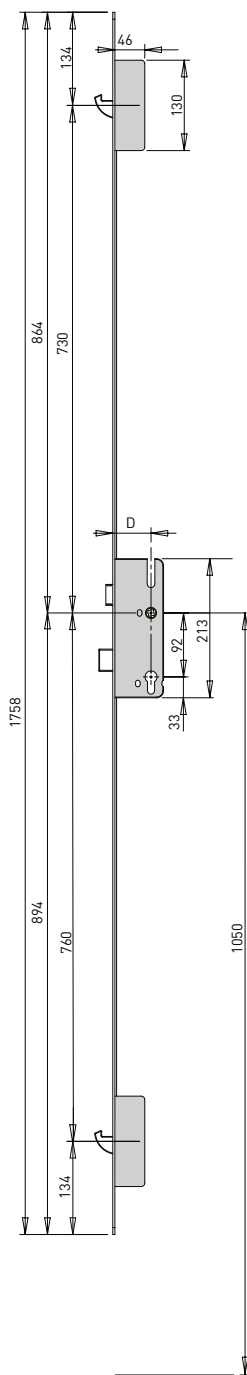

Renovatieraster
V02/03

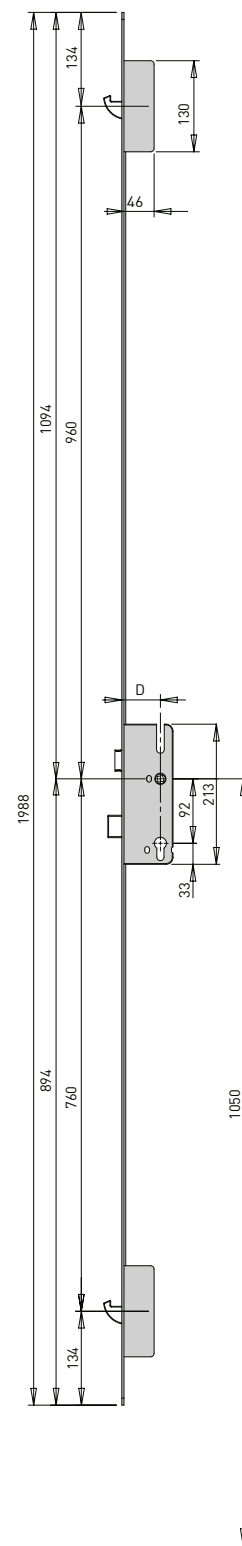

Nieuwbouwraster
V02/07

Introductie Easy2Safe

De S2 Easy2Safe krukbediende meerpuntssluitingen zijn geschikt voor diverse toepassingen. Bij de ontwikkeling van de S2 Easy2Safe meerpuntssluitingen is er veel aandacht besteed aan ergonomische aspecten.

De meerpuntssluiting kan zowel aan de binnen- als buitenzijde in één handbeweging worden afgesloten met de greepknop of kruk zonder het gebruik van een sleutel. Het slot kan alleen ontgrendeld worden met de sleutel, waarna middels de kruk de haakschoten en dag- en nachtschoot ingetrokken worden.



In combinatie met een contra-espagnolet zijn de S2 Easy2Safe meerpuntssluitingen tevens toe te passen in dubbele deurstellen.

Meer informatie over meerpuntssluitingen in combinatie met een contra-espagnolet vindt u vanaf pagina 26.

De S2 Easy2Safe meerpuntssluitingen zijn SKG^{®***} gecertificeerd en geschikt voor IBW2 toepassingen. De meerpuntssluitingen bieden dankzij de nachtschoot en twee duurzame haakschoten (driepuntsvergrendeling) optimale beveiliging tegen inbraak.



Kenmerken:

- ◆ Afsluiten zonder sleutel (kruk omhoog = deur op slot)
- ◆ Haakschoten bewegen van onder naar boven; geen functionele problemen bij het uithangen van deuren
- ◆ Dubbele spindel en knevelfunctie op de kruk (betrouwbare en verbeterde functionaliteit)
- ◆ Omlegbare dagschoot; links én rechts toepasbaar
- ◆ Silverlook voorplaat met topcoat; duurzaam, milieuvriendelijk en esthetisch
- ◆ Beproefde functionaliteit door optimale haak/sluitkom geometrie en instelbaarheid
- ◆ Toepassing in renovatie en nieuwbouw
- ◆ Logistieke eenvoud door symmetrische haken en omlegbare dagschoot en sluitplaten
- ◆ Eenvoudige verwerking vanwege gestandaardiseerde infreesrasters; bij alle deurtypen gelijk
- ◆ Geschikt voor het levensloopbestendig maken van een woning (opplussen).

Eén slot, geschikt voor meerdere toepassingen

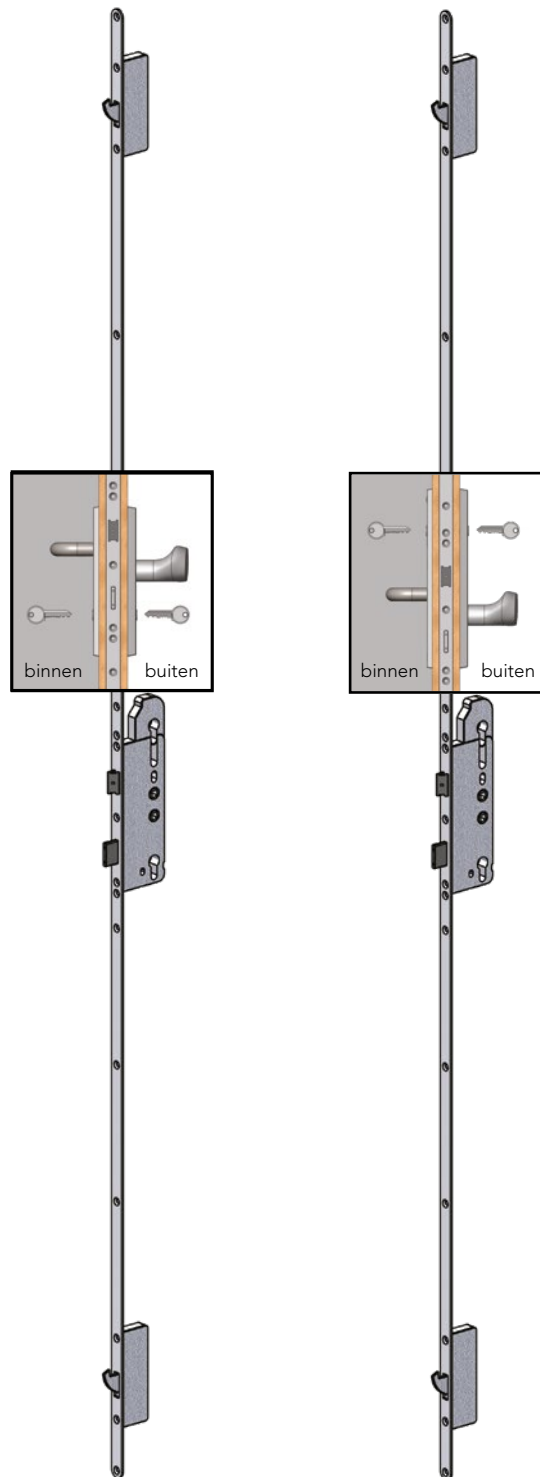

H542
Easy2Safe
Standaard
PC62-92

H542
Easy2Safe
Comfort
PC122-92

H542

Easy2Safe Krukbediend



	deurhoogte	D	PC	draai richting	voorplaat (hxbxd)	artikelnummer
Renovatieraster V02/03	2011 - 2250	65	62-92 122-92*	L/R	1758x20x3	2704273501
Nieuwbouwraster V02/07	2251 - 2600	65	62-92 122-92*	L/R	1988x20x3	2704273503

* PC 122-92 is geschikt voor toepassing comfort



Accessoires

Type	afmeting (in mm)	artikelnummer
Sluitkommen		pagina 22
Sluitmiddelen dubbele deur		pagina 26

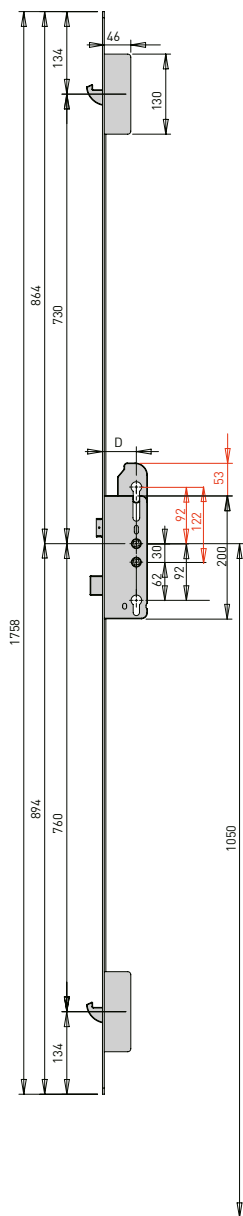

Renovatieraster
V02/03

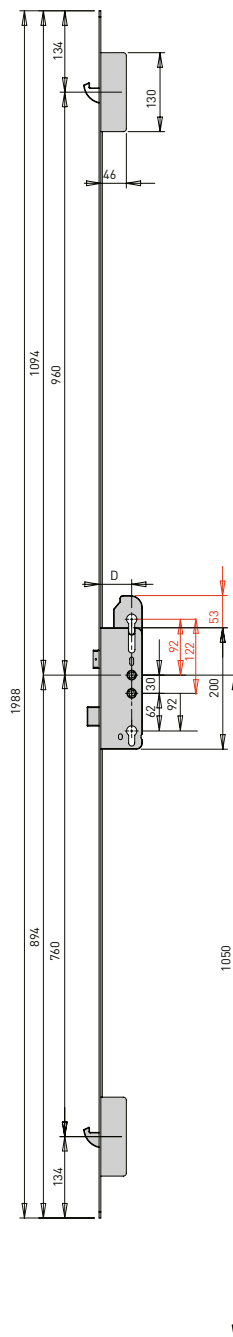

Nieuwbouwraster
V02/07

Introductie

Easy2Motion anti-paniek

De S2 Easy2Motion meerpuntssluitingen zorgen voor een optimaal bedieningsgemak. Deze meerpuntssluitingen werken op basis van een volledig elektromechanisch slot voor het automatisch vergrendelen en ontgrendelen van deuren.

In combinatie met de contra-espagnolet CEU29 zijn de S2 Easy2Motion meerpuntssluitingen tevens toe te passen in dubbele deuren.

Meer informatie over de contra-espagnolet CEU29 vindt u vanaf pagina 30.



De S2 Easy2Motion meerpuntssluitingen zijn SKG^{®**} gecertificeerd en geschikt voor IBW2 toepassingen. De meerpuntssluitingen bieden dankzij de nachtschoot en twee duurzame haakschoten of twee zelfsluitende schoten (driepuntsvergrendeling) optimale beveiliging tegen inbraak.



Kenmerken:

- ◆ **Volledig automatisch ontgrendelen en vergrendelen van deuren**
- ◆ **Combinatie met automatische deurdranger mogelijk voor het volledig automatisch openen en sluiten van deuren**
- ◆ **Verschillende codegegevens toepasbaar zoals: transponders, codetableau, vingerafdruk herkenning en eyescan.**
- ◆ **Toepassingen in renovatie en nieuwbouw**
- ◆ **Eenvoudige verwerking vanwege gestandaardiseerde infreesrasters, bij alle deurtypen gelijk**
- ◆ **Speciaal geschikt voor bijv. toepassing in Woon Zorg Combinaties**
- ◆ **Door anti-paniekmethode altijd middels de kruk vanaf de binnenzijde te openen**

- ◆ Elektromechanische meerpuntssluiting met motoraandrijving (Snel, geruisloos, onderhoudsvrij en lange levensduur)
- ◆ Bij nood altijd met de sleutel te bedienen
- ◆ Grote vergrendelingskracht met doordachte overbrenging
- ◆ Twee vrijpotentiala contacten voor diverse besturingsmogelijkheden
- ◆ Optioneel: bediening door middel van RF afstandsbediening
- ◆ Dag- en nachtschakeling mogelijk
- ◆ Geen vrijloopcilinder benodigd
- ◆ 9 mm tuimelaar

Aansluitschema:

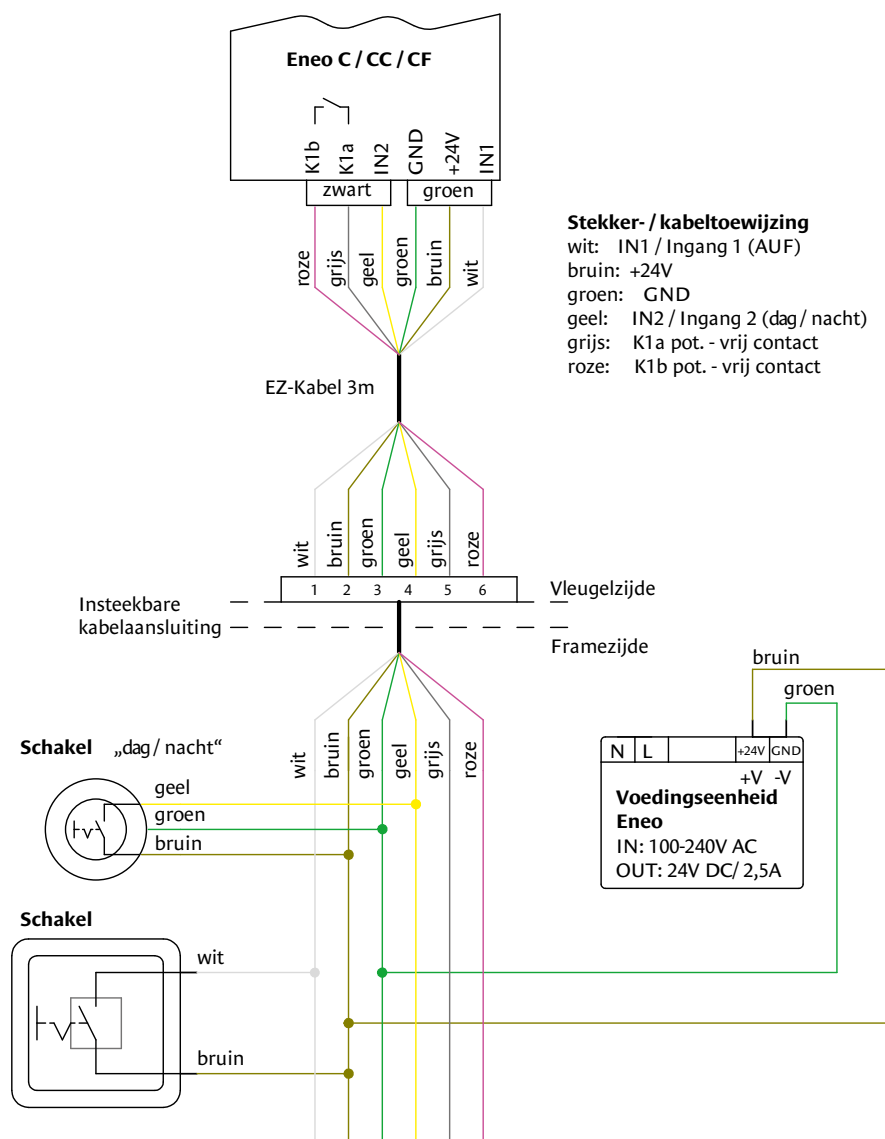

Stekker- / kabeltoewijzing

wit: IN1 / Ingang 1 (AUF)
bruin: +24V
groen: GND
geel: IN2 / Ingang 2 (dag / nacht)
grijs: K1a pot. - vrij contact
roze: K1b pot. - vrij contact

E610

Easy2Motion

Elektromechanisch bediend Anti-paniek



	deurhoogte	D	PC	draai richting	voorplaat (hxbxd)	artikelnummer
Renovatie raster V02/03	2011 - 2250	55	92	L/R	1758x20x3	2703063147
Nieuwbou raster V02/07	2251 - 2600	55	92	L/R	1988x20x3	2703063148

* Geschikt voor rozettoepassing

Voor enkele deur toepassing zie pag. 22
Voor dubbele deur toepassing zie pag. 26



Compleet geleverd met verstelbare inbouw magneet, stekkers en kabel (10 m)

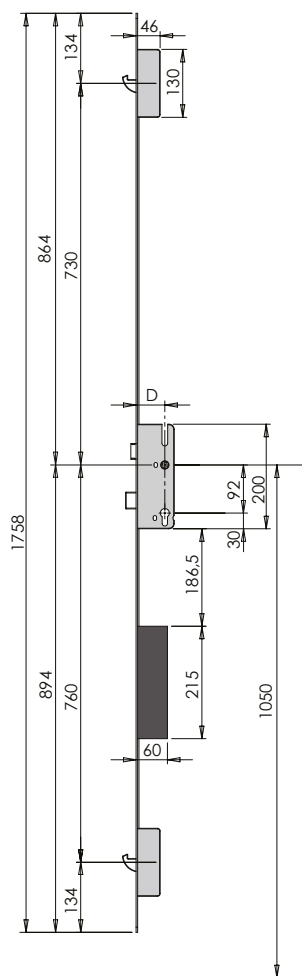



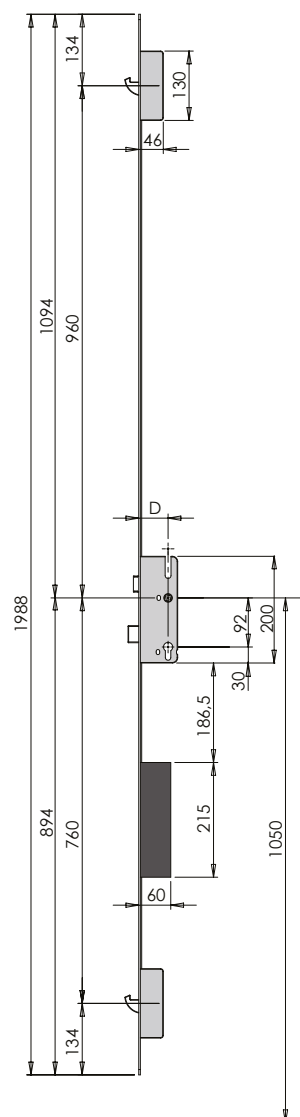



Renovatie raster
V02/03



Nieuwbou raster
V02/07

Accessoires

	Type	artikelnummer
	Voeding 230V/24V (DIN RAIL)	2710494805
	Kabeloverbrenging inbouw	2710019135
	Afstandsbediening	2710494798
	Kabel 7x0,5 mm, lengte 10 m	2710348564
	Stekker driepolig, groen/zwart	2710494801
	Magneet verstelbaar, inbouw	2710391666
	Rolschoot 55 mm E610	2710242663
	Verloopbus 8/9 mm	5612000034
	Sluitkommen enkele deur	pagina 22
	Sluitmiddelen dubbele deur	op aanvraag

Accessoires

Vulstuk meerpuntssluiting

t.b.v. doorlopende groef of frezing



breedte	omschrijving	afmeting	uitvoering	artikelnummer
20	boven	456x3	zwart kunststof	2710808201
	onder	156x3		2710808202
24	boven	456x3		2710808203
	onder	156x3		2710808204

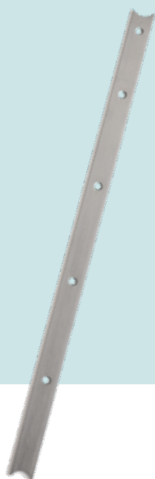

breedte	omschrijving	afmeting	uitvoering	artikelnummer
20	set	500x3	silverlook	2710563123
24	set			2710490605

*Eén strip nodig per meerpuntsslot
Geschikt voor zowel de onder- als bovenzijde*

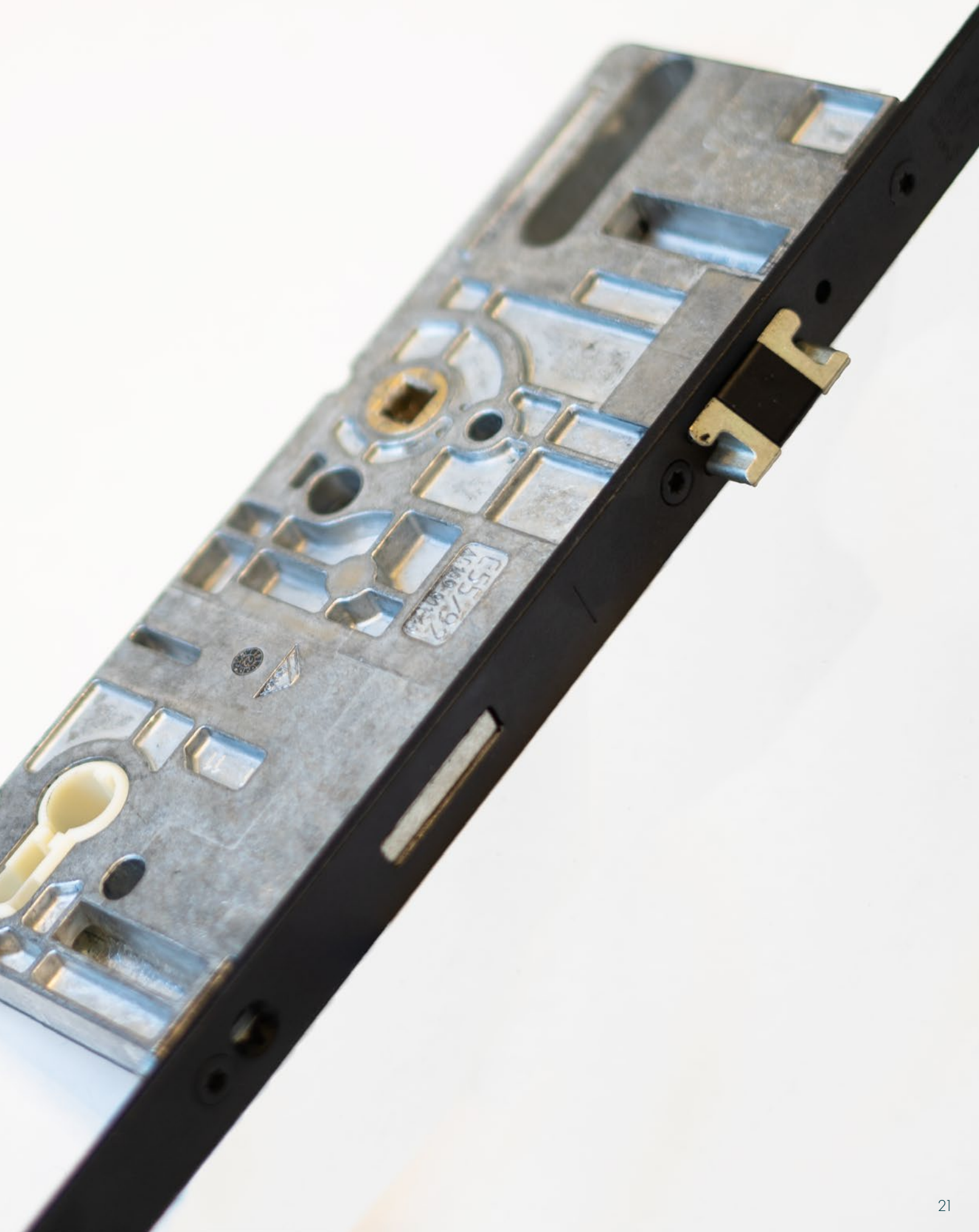

Nastelbare Flexi hoofdsluitkom

Bij de montage van een hoofdsluitkom gaat veel tijd verloren in het nastellen van de sluitkom.

Daar komt vaak nog eens bij dat een deur naderhand gaat werken bij zeer warme of juist extreem koude weersomstandigheden.

Het gevolg is dat de schoten van het slot niet goed meer in de sluitkom vallen en de deur minder goed sluit.

Dankzij de eenvoudige nastelbaarheid van de universele Flexi hoofdsluitkom heeft u altijd de zekerheid van een perfect sluitende deur.

Toepassing

De nieuwe Flexi hoofdsluitkom is universeel toepasbaar dankzij de smalle brug in het midden. Hierdoor wordt de compatibiliteit van de sluitkom met verschillende merken sloten fors groter.

Benieuwd hoe u de sluitkommen kunt nastellen? Bekijk dan de instructievideo op onze website:



Lip

De lip is snel en eenvoudig in te stellen op de rand van het kozijnhout door middel van een tandprofiel in de lip en de kom. Om een extra ruime range te bieden in de verstelbaarheid van de lip is deze leverbaar met een lange lip en een smalle lip. De smalle lip is instelbaar van 25 – 35 mm en de lange lip heeft een instelbaarheid van 38-48 mm. Om de dagschoot altijd goed aan te laten sluiten, is de kom traploos 6 mm nastelbaar.

Het grote voordeel van deze hoofdsluitkom is dat u tijdens het nastellen de kom niet uit het kozijn hoeft te halen. U ziet dus direct het resultaat.



Kenmerken:

- ◆ Inbraakwerende kunststof kom
- ◆ Geschikt voor SKG^{***} en PKVW
- ◆ Nastelbaar zonder kom te demonteren
- ◆ Eenvoudige frezing
- ◆ Smalle brug tussen dag- en nachtkom
- ◆ Links en rechts toepasbaar
- ◆ In twee (instelbare) liplengtes leverbaar

Sluitmiddelen

Flexi hoofdsluitkom

enkele deur

uitvoering	lip instelbaar	artikelnummer F1
Afgerond	25 - 35	2720205001
Afgerond	38 - 48	2720205002



Flexi hoofdsluitkom korte lip

Flexi hoofdsluitkom lange lip

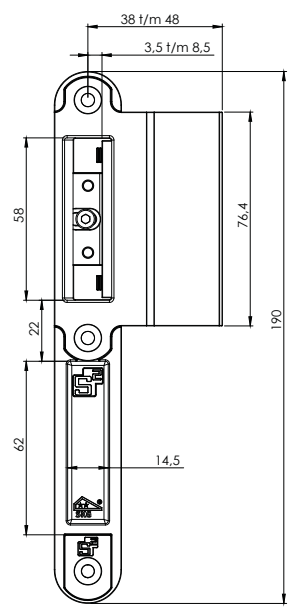
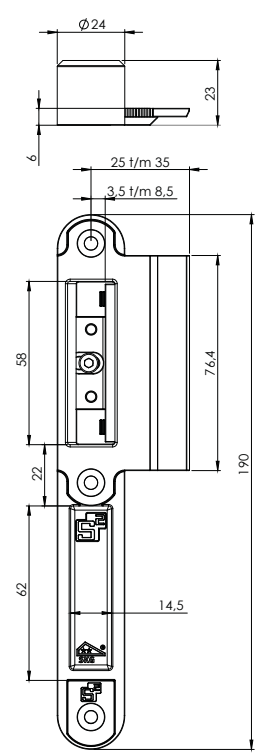

enkele
deur



Sluitmiddelen

Haaksluitkom

	afmeting (mm)	artikelnummer
Haaksluitkom nieuwbouw	130x24x21	2720373801



Flexi haaksluitkom

Uitvoering	afmeting	artikelnummer F1
Nieuwbouw	130x24x21	2720373901
Renovatie	130x24x23	2720373902



Haaksluitkom

Flexi haaksluitkom

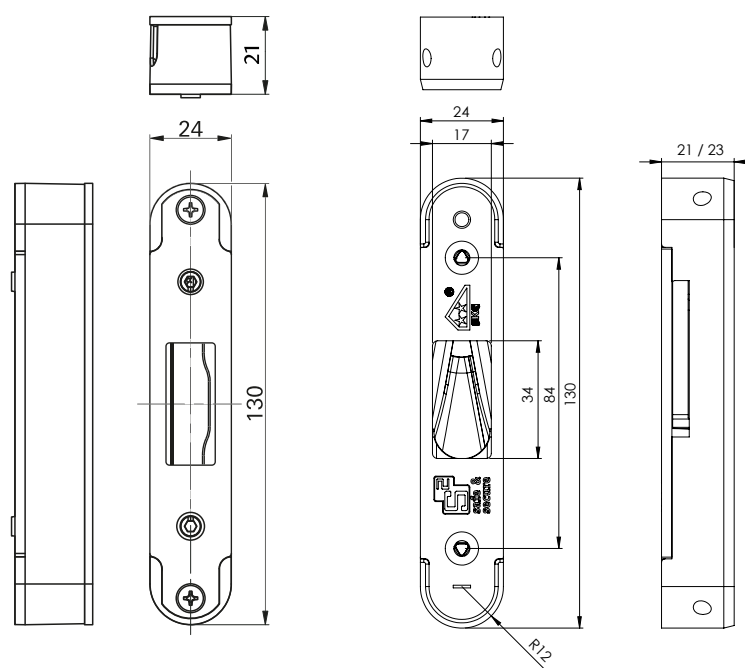

Sluitmiddelen sets

Renoset flexikom

enkele deur

Uitvoering	Inhoud	artikelnummer
Korte lip (25-35 mm)	1x Flexi hoofsluitkom korte lip 25-35mm, 2x Flexi haaksluitkom reno	2720001119
Lange lip (38-48 mm)	1x Flexi hoofsluitkom lange lip 38-48mm, 2x Flexi haaksluitkom reno	2720001118



Flexi hoofsluitkom korte lip

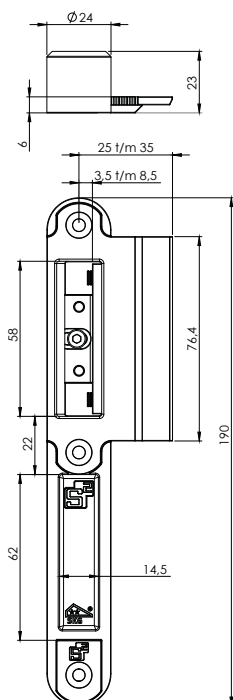

Flexi hoofsluitkom lange lip

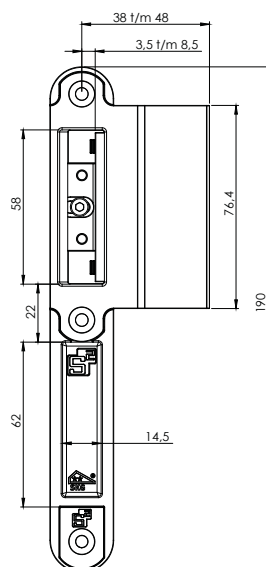

Flexi haaksluitkom

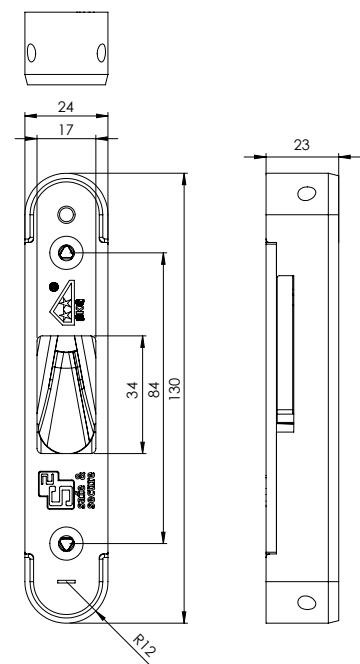

Introductie Contra-espagnoletten

De contra-espagnoletten van S2 zijn toe te passen op houten deuren en gevens, zoals specifiek omschreven in NEN 9096. De sluitlijsten voldoen aan de SKG^{®***} kwaliteitseisen en zijn geschikt voor toepassing ten behoeve van het Politiekeurmerk Veilig Wonen.

Uitvoeringen contra-espagnolet

CET38 - Aluminium T-profiel

Verfijnd design met eenvoudige verwerking door één smalle uitsparing

CEU29 - Staal verzinkt U-profiel

Klassieke U-profiel sluitlijst

Eenvoudige bediening

De S2 contra-espagnoletten kunnen met één handeling zowel in de onder- als bovendorpel worden vergrendeld of geopend. De hendel is gemakkelijk vast te pakken en heeft een zeer soepele en lichte werking.

Combinatie meerpuntssluiting en contra-espagnolet t.b.v. dubbele deur

Voor IBW2 toepassingen bij dubbele deuren combineert u de S2 contra-espagnolet CET38 of CEU29 met onze S2 meerpuntssluitingen. Het is daarbij van belang dat u voor zowel het slot alsook de sluitlijst hetzelfde 'raster' kiest. Dan bent u er altijd van verzekerd dat meerpuntssluiting en contra-espagnolet samen toegepast kan worden.

Contra-espagnolet CET38

Aluminium T-profiel

Een stijlvolle en SKG^{®*} sluitoplossing voor dubbele deuren**

S2 heeft in de afgelopen jaren een compleet nieuwe en stijlvolle sluitlijst ontwikkeld. Naast een verfijnd design en een zware inbraakwerendheid, blinkt de nieuwe CET38 uit op het gebied van gebruiksvriendelijkheid waarbij zowel aan de verwerker als de eindgebruiker is gedacht!

De contra-espagnoletten worden in Nederland geproduceerd en zijn toe te passen met S2 meerpuntssluitingen. Let hierbij op de raster.



Verwerkingsgemak

De contra-espagnolet CET38 is zo ontworpen dat er nog maar één smalle uitsparing gefreesd hoeft te worden. Bovendien is de sluitlijst eenvoudig aan de bovenzijde in te korten. De pen kan vervolgens middels schroefdraad aan de sluitlijst worden bevestigd. Montage van de sluitlijst wordt zo niet alleen eenvoudiger, maar de verwerker wint daarmee ook nog eens veel tijd.



Kenmerken:

- ◆ Leverbaar in vier standaard lengtes, die eenvoudig in te korten zijn
- ◆ Op drie sluitpunten nastelbaar
- ◆ Voldoet aan SKG^{®***} en PKVW
- ◆ Geschikt voor IBW2 toepassingen
- ◆ Voor links- en rechtsdraaiende deuren
- ◆ Geschikt voor verwerking in houten deuren
- ◆ Te plaatsen in één smalle uitsparing
- ◆ Leverbaar in aluminium (geanodiseerd) en zwart (poedercoating)

dubbele
deur

Sluitmiddelen

Contra-espagnolet CET38

uitvoering	deurhoogte (mm)	lengte (mm)	D	artikelnummer F1	artikelnummer zwart
Laag raster V02/05	1650-2010	2010	L/R	2722160001	2722160018
Renovatie raster V02/03	2011-2250	2250		2722160002	2722160019
Nieuwbouwraster V02/07	2251-2450	2450		2722160003	2722160020
Nieuwbouwraster V02/07	2251-2850	2850		2722160004	2722160021

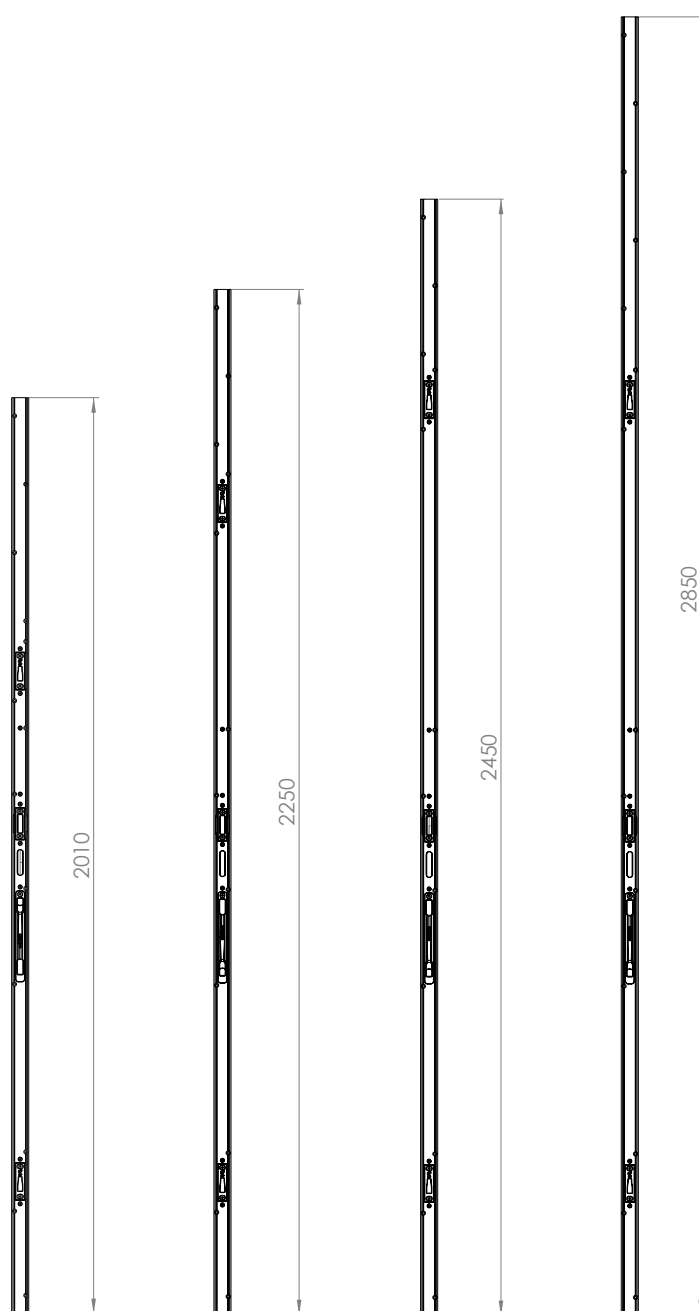

Laag raster
V02/05

Renovatie raster
V02/03

Nieuwbouwraster
V02/07

Nieuwbouwraster
V02/07







Toebehoren CET38

Accessoires

	Type	artikelnummer
	S2 pen*	2722160729

* Wordt standaard meegeleverd bij een nieuwe CET38

Sluitmiddelen

	Type	artikelnummer
	Zelfstellende sluitpot Meer informatie, zie pagina 36	2721207004
	Nastelbare sluitpot Meer informatie, zie pagina 36	2721207005
	Sluitkraag 6 graden	2721207006
	Sluitkraag 9 graden	2721207007
	S2 sluitplaat	2721600305
	S2 sluitpot	2721447023

Zie pag. 34 voor de contrakom, geschikt voor verwerking in een onderdorpel.

Contra-espagnolet CEU29

Staal verzinkt U-profiel

De contra-espagnoletten CEU29 van S2 zijn toe te passen op houten deuren en gevels, zoals specifiek omschreven in NEN 5096. Deze sluitlijst voldoet aan de SKG^{®****} kwaliteitseisen en is geschikt voor toepassing ten behoeve van het Politiekeurmerk Veilig Wonen.

Voor IBW2 toepassingen bij dubbele deuren combineert u de S2 contra-espagnolet met onze standaard meerpuntssluitingen. Let hierbij op de raster.



Eenvoudige bediening

De S2 contra-espagnoletten kunnen met één handeling zowel in de onder- als bovendorpel worden vergrendeld of geopend. De hendel is gemakkelijk vast te pakken en heeft een zeer soepele en lichte werking.



Kenmerken:

- ◆ Eenvoudig nastelbare uitstootpennen; zowel boven als onder nastelbaar tot +/- 1,5 mm
- ◆ Nastelbare inloop voor haken en dagschoot tot +/- 1,5 mm
- ◆ Makkelijk inkortbaar tot gewenste hoogte, met eenvoudig te monteren topstuk met uitstootpen
- ◆ Optimaal krimp-zwelbereik doordat contra-espagnolet zuiver vlak is. Ook na afkorten geen verstoringen in de sluitnaad (+/- 5 mm)
- ◆ Fraaie detaillering; contra-espagnolet verdwijnt volledig in de sponning
- ◆ Bouwplaatsbestendig door transport- en opslaggemak middels de unieke inklapbare bedieningshendel
- ◆ Uitstekend te combineren met de cilinder- en krukbediende meerpuntsvergrendelingen van S2

Sluitmiddelen

Contra-espagnolet CEU29

dubbele
deur

	deurhoogte	draai richting	voorplaat (hxbxd)	artikelnummer
Laag raster V02/05	1640 - 2010	L/R	1970x29x8	2722663877
Renovatie raster V02/03	2011 - 2250		2200x29x8	2722663875
Nieuwbouwraster V02/07	2251 - 2600		2510x29x8	2722663876

Let op! Topstuk dient apart besteld te worden.



	afmeting	artikelnummer
S2 topstuk	100x29x8	2722447014

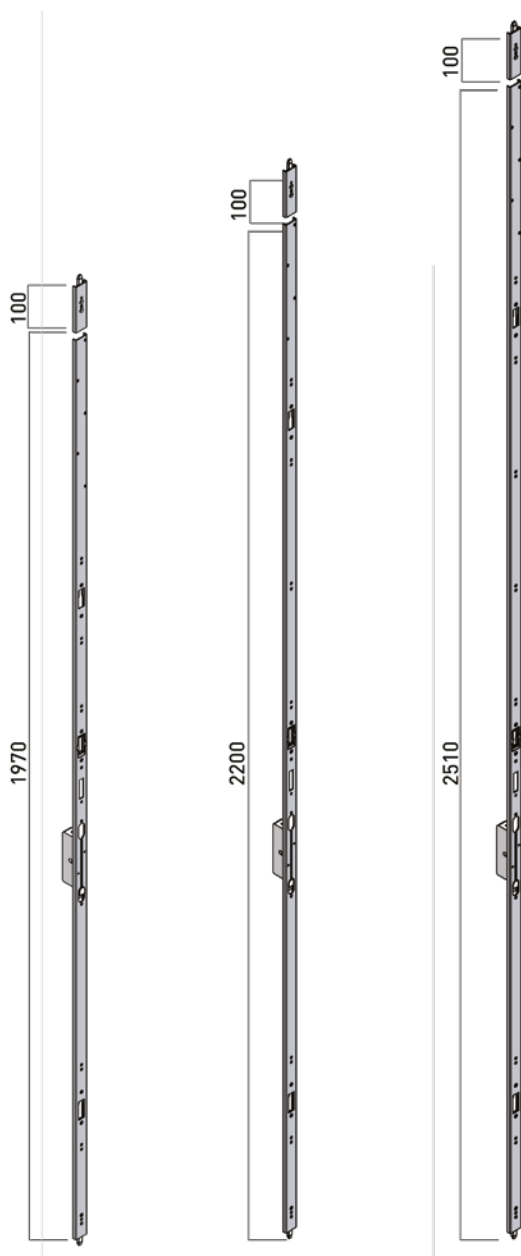

Laag raster
V02/05





Renovatie raster
V02/03

Nieuwbouwraster
V02/07











Toebehoren CEU29

Accessoires

	Type	afmeting (mm)	artikelnummer
	S2 topstuk	100x29x8	2722447014
	S2 verlengstuk	200x29x8	2722447015
	S2 dagschoot oploop	8	2722937001
	S2 dagschoot oploop	16	2722937002

Sluitmiddelen

	Type	artikelnummer
	S2 sluitplaat enkel	2721447026
	S2 sluitpot enkel	2720447027
	S2 sluitplaat dubbel	2721600305
	S2 sluitpot dubbel	2721447023
	Zelfstellende sluitpot Meer informatie, zie pagina 36	2721207004
	Nastelbare sluitpot Meer informatie, zie pagina 36	2721207005
	Sluitkraag 6 graden	2721207006
	Sluitkraag 9 graden	2721207007

Sluitmiddelen onderdorpel Contrakom

Voor de machinaal verwerkende industrie is een contrakom ontwikkeld die precies in het midden van de passieve en actieve deur gemonteerd kan worden. Door de gecentreerde positie valt de pen perfect in de kom. De contrakom kunt u middels een 3 mm inbussleutel eenvoudig tot 4 mm nastellen, waarmee u de werking van deuren en kozijnen opvangt. Dit zorgt voor een makkelijke verwerking in combinatie met de S2 contra-espagnoletten.



De contrakom is uitvoerig getest en doorontwikkeld in samenwerking met onze partners in de industrie. De producten voldoen aan het PKVW® keurmerk en zijn SKG®** gecertificeerd. Optioneel kunt u de contrakom monteren met een 6 of 9 graden sluitkraag bij een schuin aflopende onderdorpel.



Kenmerken:

- ◆ Excentrisch nastelbaar met bereik van 4 mm (-2mm/+2mm)
- ◆ Voldoet aan SKG®** en PKVW
- ◆ Te plaatsen in het midden van de passieve en actieve deur
- ◆ Geschikt voor zowel één als twee pennen
- ◆ Leverbaar met sluitkraag van 6 of 9 graden
- ◆ Standaard met RVS geborstelde sluitplaat

Sluitmiddelen

Contrakom

dubbele
deur

	afmeting (mm)	artikelnummer
Nastelbare contrakom	130x25x25,7	2721207008

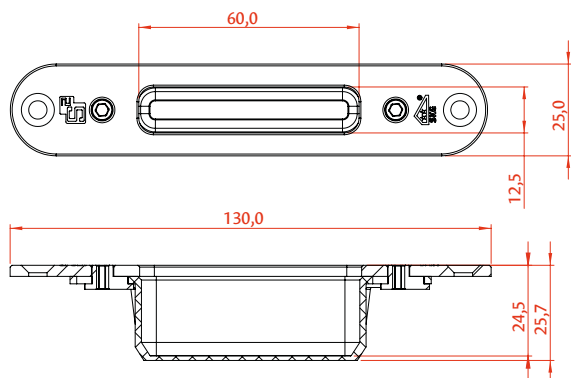

Toebehoren

uitvoering	afmeting (mm)	artikelnummer
Sluitkraag 6 graden	135x30x8,5	2721207009
Sluitkraag 9 graden	135x30x8,5	2721207010



Sluitmiddelen Boorpotten

De S2 boorpotten monteert u eenvoudig in de boven- en onderdorpel met enkel een 30 mm boor en een schroef. U heeft de keuze uit twee uitvoeringen; een zelfstellende en een boorpot die eenvoudig zelf na te stellen is. Het moeilijk sluiten van deuren door de werking van deuren en kozijnen wordt daarmee direct opgelost.

De nastelbare boorpot kunt u eenvoudig met een 3 mm inbussleutel nastellen. De zelfstellende boorpot is voorzien van een geveerde constructie die tegen de pen drukt. Extra nastellen is dus niet meer nodig.



Sluitkraag

De potten zijn geheel vlak te verwerken of u kunt ze monteren met een kraag van 6 of 9 graden bij schuin aflopende onderdorpels.



Kenmerken:

- ◆ Verkrijgbaar in zelfstellende en nastelbare variant
- ◆ Stelbereik van 3 mm (-1,5 mm/+1,5 mm)
- ◆ Voldoet aan SKG^{®**} en PKVW
- ◆ Montage door middel van boor met Ø30 mm
- ◆ Vast te zetten met één schroef
- ◆ Geschikt voor één pen
- ◆ Leverbaar met sluitkraag van 6 of 9 graden

Sluitmiddelen

Boorpot

	afmeting (mm)	artikelnummer
Zelfstellend	30x27	2721207004
Nastelbaar	30x27	2721207005

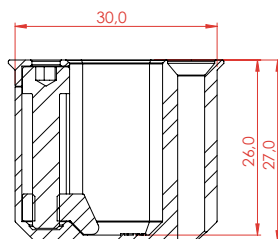
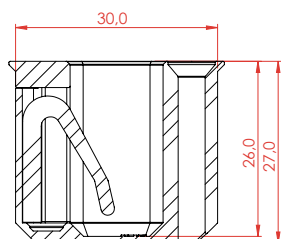
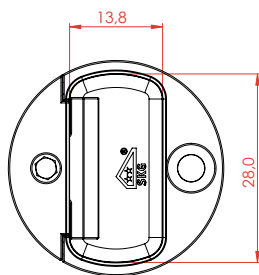
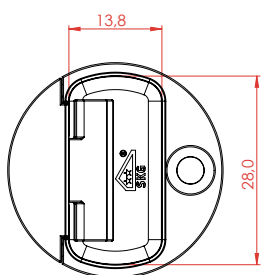

Zelfstellend

Nastelbaar

Toebehoren

uitvoering	afmeting (mm)	artikelnummer
Sluitkraag 6 graden	41,5x41,4x5,3	2721207006
Sluitkraag 9 graden	42,5x42,3x7,7	2721207007

Boorpotset

	inhoud	afmeting (mm)	artikelnummer
Zelfstellend	2x S2 boorpot zelfstellend 1x sluitkraag 6 graden 1x sluitkraag 9 graden	30x27	2721207011
Nastelbaar	2x S2 boorpot nastelbaar 1x sluitkraag 6 graden 1x sluitkraag 9 graden	30x27	2721207012

dubbele
deur







Montagevoorschrift nodig?

Kijk dan op www.S2info.nl of scan de QR-code.

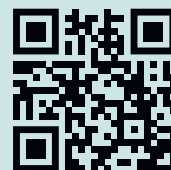

Garantie

Het S2 veiligheidsbeslag heeft een standaard productgarantie van twee jaar. Bij het onjuist toepassen en/of het niet opvolgen van de montage- en onderhoudsvorschriften vervalt de garantie.

Draairichtingen

